

TASK

株式会社 タスク

TASK さくらセール

セール期間：2025年 **5月30日(金)**まで!

◆セール対象品◆

矯正カタログvol.14 掲載全品

矯正カタログvol.14 表紙

◆特価品(3商品) **40%OFF!!**

◆そのほか全て **30%OFF!!**



矯正カタログ vol.14 ダウンロード

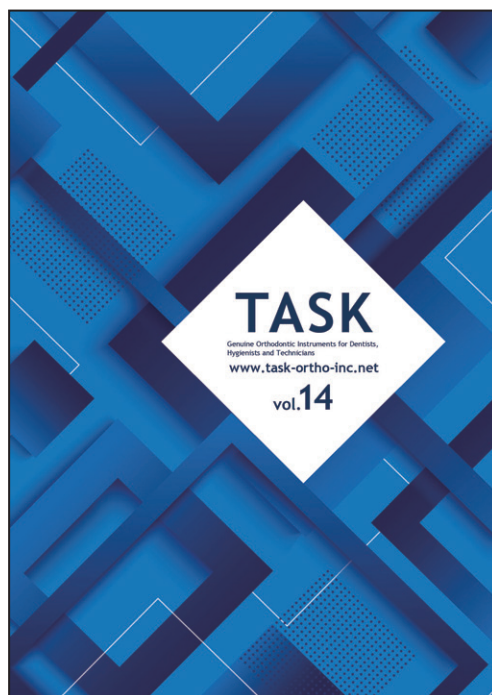

ご注文は、FAXでのご注文が便利です。
専用の注文書をご利用ください。
また、お電話でも承っております。

TASK

株式会社 タスク

〒112-0001

東京都文京区白山2-38-14 白山CTビル5F

TEL : 03-5615-8827

FAX : 03-5615-8837

*セール期間中はご注文混雑が予想され、配送にお時間をいただき場合があります。
*商品の写真は印刷の関係上、実物とは色彩などが異なる場合があります。

SPECIAL DISCOUNT



30-554
エンドセーフティカッター
(スリム・ノーリング・フラッシュ
カット・ロングハンドル)
¥30,500
→ ¥18,300 (税込 ¥20,130)

医療機器届出番号 09B2X0001000094
一般医療機器・歯科矯正用プライヤー

SPECIAL DISCOUNT

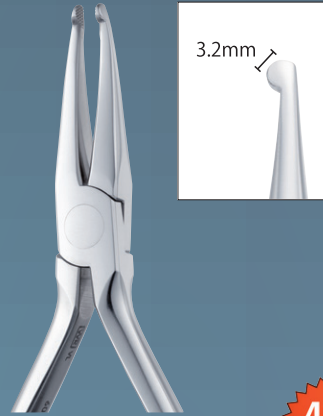

60-306
ハウプライヤー
¥16,000
→ ¥9,600 (税込 ¥10,560)

医療機器届出番号 09B2X00010000112
一般医療機器・歯科矯正用プライヤー

SPECIAL DISCOUNT



P-220
フッククリンピング
¥23,000
→ ¥13,800 (税込 ¥15,180)

医療機器届出番号 09B2X00010000154
一般医療機器・歯科矯正用プライヤー

TOP SELLER

◇ハンドル内側にバネが付いています

30-604WK
ピン&リガチャーカッター
¥23,500 **→ ¥16,450**
(税込 ¥18,095)

医療機器届出番号 09B2X00010000543
一般医療機器・歯科矯正用プライヤー

◇ハンドル内側にバネが付いています

30-605WK
ピン&リガチャーカッター
(ミニチュア)
¥23,500 **→ ¥16,450**
(税込 ¥18,095)

医療機器届出番号 09B2X00010000543
一般医療機器・歯科矯正用プライヤー

TOP SELLER

◇刃部に15°の角度が付いています
◇ハンドル内側にバネが付いています

60-607
ピン&リガチャーカッター
(スリム) 15° アングル
¥21,000 **→ ¥14,700**
(税込 ¥16,170)

医療機器届出番号 09B2X00010000543
一般医療機器・歯科矯正用プライヤー

◇ハンドル内側にバネは付いておりません

TS-15
ピン&リガチャーカッター
¥16,000 **→ ¥11,200**
(税込 ¥12,320)

医療機器届出番号 09B2X00010000543
一般医療機器・歯科矯正用プライヤー

◇ハンドル内側にバネは付いておりません

60-605S
ピン&リガチャーカッター
(スリム)
¥21,000 **→ ¥14,700**
(税込 ¥16,170)

医療機器届出番号 09B2X00010000543
一般医療機器・歯科矯正用プライヤー

30% OFF

60-604
ピン&リガチャーカッター
¥21,000 **→ ¥14,700**
(税込 ¥16,170)

医療機器届出番号 09B2X00010000543
一般医療機器・歯科矯正用プライヤー

30% OFF

60-605
ピン&リガチャーカッター
(ミニチュア)
¥21,000 **→ ¥14,700**
(税込 ¥16,170)

医療機器届出番号 09B2X00010000543
一般医療機器・歯科矯正用プライヤー

◇刃部に40°の角度が付いています
◇側面でもご使用いただけます

30% OFF

P-400
リガチャーカッター
(40° アングル)
¥25,000 **→ ¥17,500**
(税込 ¥19,250)

医療機器届出番号 09B2X00010000807
一般医療機器・歯科矯正用プライヤー

30% OFF

60-620
アンギュラーリガチャー
カッター (45° アングル)
¥21,000 **→ ¥14,700**
(税込 ¥16,170)

医療機器届出番号 09B2X00010000110
一般医療機器・歯科矯正用プライヤー

30% OFF

60-604H
ハードワイヤーカッター
¥21,000 **→ ¥14,700**
(税込 ¥16,170)

医療機器届出番号 09B2X00010000110
一般医療機器・歯科矯正用プライヤー

◇刃部に40°の角度が付いています
◇P-400とは刃の向きが逆になっています

30% OFF

P-410
リバースドリガチャー
カッター (40° アングル)
¥25,000 **→ ¥17,500**
(税込 ¥19,250)

医療機器届出番号 09B2X00010000807
一般医療機器・歯科矯正用プライヤー

*セール期間中はご注文混雑が予想され、配送にお時間をいただき場合があります。
 *商品の写真は印刷の関係上、実物とは色彩などが異なる場合があります。



◇刃部に50° 角度付き
 全長：約160mm
P-420
 リガチャーカッター
 50° アングル
 医療機器届出番号 0982X00010000807
 一般医療機器・歯科矯正用プライヤ
 ¥25,000 → **¥17,500**
 (税込 ¥19,250)



◇刃部に60° 角度付き
 ◇P-420とは刃の向きが逆
 全長：約160mm
P-430
 リガチャーカッター
 60° アングル
 医療機器届出番号 0982X00010000807
 一般医療機器・歯科矯正用プライヤ
 ¥25,000 → **¥17,500**
 (税込 ¥19,250)



12mm
 18mm
30-550K
 エンドセーフティカッター
 医療機器届出番号 0982X00010000094
 一般医療機器・歯科矯正用プライヤ
 ¥23,500 → **¥16,450**
 (税込 ¥18,095)



9.5mm
 21mm
30-550S
 エンドセーフティカッター
 (スリム)
 医療機器届出番号 0982X00010000094
 一般医療機器・歯科矯正用プライヤ
 ¥23,500 → **¥16,450**
 (税込 ¥18,095)

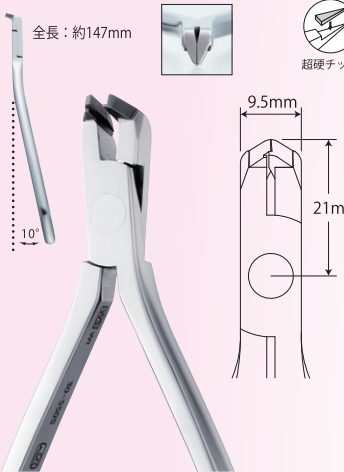

全長：約147mm
 9.5mm
 21mm
30-550SL
 エンドセーフティカッター
 (スリム-ロングハンドル)
 医療機器届出番号 0982X00010000094
 一般医療機器・歯科矯正用プライヤ
 ¥23,500 → **¥16,450**
 (税込 ¥18,095)

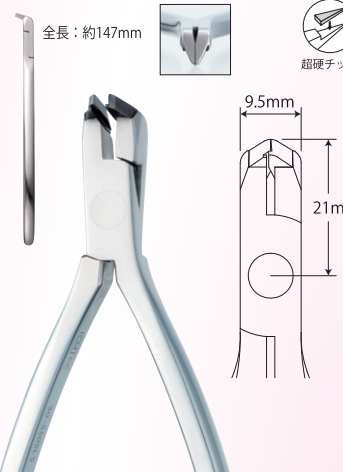

全長：約147mm
 9.5mm
 21mm
30-550SLS
 エンドセーフティカッター
 (スリム-ロングハンドル
 -ストレート)
 医療機器届出番号 0982X00010000094
 一般医療機器・歯科矯正用プライヤ
 ¥23,500 → **¥16,450**
 (税込 ¥18,095)



9.5mm
 21mm
30-550SF
 エンドセーフティカッター
 (スリム-フラッシュカット)
 医療機器届出番号 0982X00010000094
 一般医療機器・歯科矯正用プライヤ
 ¥25,500 → **¥17,850**
 (税込 ¥19,635)

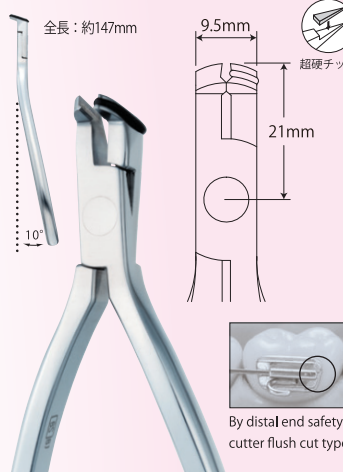

全長：約147mm
 9.5mm
 21mm
30-550FL
 エンドセーフティカッター
 (スリム-フラッシュカット
 -ロングハンドル)
 医療機器届出番号 0982X00010000331
 一般医療機器・歯科矯正用プライヤ
 ¥25,500 → **¥17,850**
 (税込 ¥19,635)



10mm
 21mm
30-551US
 エンドセーフティカッター
 (スリム)
 医療機器届出番号 0982X00010000094
 一般医療機器・歯科矯正用プライヤ
 ¥23,500 → **¥16,450**
 (税込 ¥18,095)

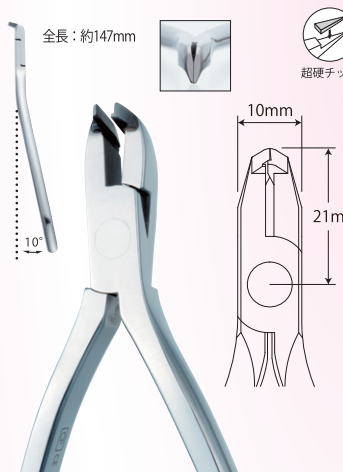

全長：約147mm
 10mm
 21mm
30-551USL
 エンドセーフティカッター
 (スリム-ロングハンドル)
 医療機器届出番号 0982X00010000094
 一般医療機器・歯科矯正用プライヤ
 ¥23,500 → **¥16,450**
 (税込 ¥18,095)

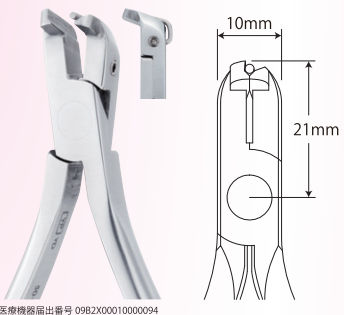

10mm
 21mm
30-553
 エンドセーフティカッター
 (スリム-ノーリング
 -フラッシュカット)
 医療機器届出番号 0982X00010000094
 一般医療機器・歯科矯正用プライヤ
 ¥30,500 → **¥21,350**
 (税込 ¥23,485)



60-501
 ユーティリティヤ
 医療機器届出番号 0982X00010000544
 一般医療機器・歯科矯正用プライヤ
 ¥16,000 → **¥11,200**
 (税込 ¥12,320)



TS-20
 ユーティリティヤ
 医療機器届出番号 0982X00010000544
 一般医療機器・歯科矯正用プライヤ
 ¥16,000 → **¥11,200**
 (税込 ¥12,320)



全長：約175mm
P-300
 リンガルユーティリティヤ
 (ロングハンドル)
 医療機器届出番号 0982X00010000323
 一般医療機器・歯科矯正用プライヤ
 ¥18,000 → **¥12,600**
 (税込 ¥13,860)



60-501T
 ユーティリティヤ
 医療機器届出番号 0982X00010000544
 一般医療機器・歯科矯正用プライヤ
 ¥19,500 → **¥13,650**
 (税込 ¥15,015)



30-502T
 ユーティリティヤ
 医療機器届出番号 0982X00010000544
 一般医療機器・歯科矯正用プライヤ
 ¥20,000 → **¥14,000**
 (税込 ¥15,400)

*セール期間中はご注文混雑が予想され、配送にお時間をいただき場合があります。
*商品の写真は印刷の関係上、実物とは色彩などが異なる場合があります。

内側：ギザ加工
外側：溶射加工

約41mm

◇先端部の内側と外側にはそれぞれ滑り止めとして溶射加工とギザ加工を施しています
◇ハンドル幅が通常より約1cm狭く、回転し易い設計です

30% OFF

60-504
ユーティリティー (スモール)

医療機器届出番号 09B2X00010000544
一般医療機器・歯科矯正用プライヤ

¥16,000 → **¥11,200**
(税込 ¥12,320)

3.2mm

超硬チップ

60-306T
ホウプライヤー

医療機器届出番号 09B2X00010000112
一般医療機器・歯科矯正用プライヤ

¥19,500 → **¥13,650**
(税込 ¥15,015)

2.4mm

超硬チップ

60-307
ホウプライヤー (スモール)

医療機器届出番号 09B2X00010000112
一般医療機器・歯科矯正用プライヤ

¥16,000 → **¥11,200**
(税込 ¥12,320)

3.2mm

超硬チップ

60-308
ホウプライヤー (オフセット)

医療機器届出番号 09B2X00010000112
一般医療機器・歯科矯正用プライヤ

¥16,000 → **¥11,200**
(税込 ¥12,320)

4.0mm

超硬チップ

30-314T
バードピーク

医療機器届出番号 09B2X00010000122
一般医療機器・歯科矯正用プライヤ

¥20,000 → **¥14,000**
(税込 ¥15,400)

先端の径
↓
↑
.040" .040"

超硬チップ

◇0.8mm線まで使用可

60-314
バードピーク

医療機器届出番号 09B2X00010000122
一般医療機器・歯科矯正用プライヤ

¥16,000 → **¥11,200**
(税込 ¥12,320)

先端の径
↓
↑
.035" .035"

超硬チップ

◇0.75mm線まで使用可

60-074
ヤング

医療機器届出番号 09B2X00010000114
一般医療機器・歯科矯正用プライヤ

¥16,000 → **¥11,200**
(税込 ¥12,320)

Wires up to .028" (0.7mm)

60-313
ジャラパック

医療機器届出番号 09B2X00010000115
一般医療機器・歯科矯正用プライヤ

¥16,000 → **¥11,200**
(税込 ¥12,320)

4.0mm

超硬チップ

◇ハンドル幅が通常より約1cm狭く回転し易い設計です

60-309
ホウプライヤー (スリムハンドル)

医療機器届出番号 09B2X00010000112
一般医療機器・歯科矯正用プライヤ

¥16,500 → **¥11,550**
(税込 ¥12,705)

1.9
φ1.3
φ1.8
φ2.2

超硬チップ

60-430CK
キム (カッター付き)

医療機器届出番号 09B2X00010000119
一般医療機器・歯科矯正用プライヤ

¥25,500 → **¥17,850**
(税込 ¥19,635)

1.0mm
0.5mm
3.4mm
4.4mm
5.4mm
6.4mm

超硬チップ

60-302
ナンスクロージンググループ

医療機器届出番号 09B2X00010000120
一般医療機器・歯科矯正用プライヤ

¥16,000 → **¥11,200**
(税込 ¥12,320)

1.0mm
0.5mm
3.4mm
4.4mm
5.4mm
6.4mm

超硬チップ

60-213
ジャラパック

医療機器届出番号 09B2X00010000115
一般医療機器・歯科矯正用プライヤ

¥16,000 → **¥11,200**
(税込 ¥12,320)

2.4
φ1.2
φ1.7
φ2.2

TOP SELLER

60-305
ループフォーミング

医療機器届出番号 09B2X00010000116
一般医療機器・歯科矯正用プライヤ

¥17,000 → **¥11,900**
(税込 ¥13,090)

3
φ1.0
φ2.0
φ2.5

超硬チップ

60-304
ツイードループフォーミング

医療機器届出番号 09B2X00010000117
一般医療機器・歯科矯正用プライヤ

¥16,000 → **¥11,200**
(税込 ¥12,320)

2.5
φ1.0
φ2.0
φ2.5

超硬チップ

60-304S
オメガループフォーミング

医療機器届出番号 09B2X00010000118
一般医療機器・歯科矯正用プライヤ

¥16,000 → **¥11,200**
(税込 ¥12,320)

2.8
φ1.2
φ1.8
φ2.3

超硬チップ

60-421
ループフォーミング (鶴見大型)

医療機器届出番号 09B2X00010000116
一般医療機器・歯科矯正用プライヤ

¥18,000 → **¥12,600**
(税込 ¥13,860)

◇0.7mm線まで使用可

超硬チップ

60-313
スリージョー

医療機器届出番号 09B2X00010000126
一般医療機器・歯科矯正用プライヤ

¥16,000 → **¥11,200**
(税込 ¥12,320)

◇0.9mm線まで使用可

超硬チップ

60-313L
ヘビースリージョー

医療機器届出番号 09B2X00010000126
一般医療機器・歯科矯正用プライヤ

¥16,000 → **¥11,200**
(税込 ¥12,320)

◇0.7mm線まで使用可

超硬チップ

60-313T
スリージョー

医療機器届出番号 09B2X00010000126
一般医療機器・歯科矯正用プライヤ

¥20,000 → **¥14,000**
(税込 ¥15,400)

1mm

超硬チップ

60-224T
ストッププライヤー (Vバンド)

医療機器届出番号 09B2X00010000128
一般医療機器・歯科矯正用プライヤ

¥20,000 → **¥14,000**
(税込 ¥15,400)

◇0.9mm線まで使用可

超硬チップ

60-202T
クワドヘリックスベンディング

医療機器届出番号 09B2X00010000130
一般医療機器・歯科矯正用プライヤ

¥23,500 → **¥16,450**
(税込 ¥18,095)

◇クワドヘリックスやリングアーチなどの微調整に使用
◇0.9mm線まで使用可

超硬チップ

60-201L
アングルドスリージョー (左)

医療機器届出番号 09B2X00010000131
一般医療機器・歯科矯正用プライヤ

¥22,000 → **¥15,400**
(税込 ¥16,940)

◇クワドヘリックスやリングアーチなどの微調整に使用
◇0.9mm線まで使用可

超硬チップ

60-201R
アングルドスリージョー (右)

医療機器届出番号 09B2X00010000131
一般医療機器・歯科矯正用プライヤ

¥22,000 → **¥15,400**
(税込 ¥16,940)

1mm

超硬チップ

60-228
ステッププライヤー

医療機器届出番号 09B2X00010000361
一般医療機器・歯科矯正用プライヤ

¥20,000 → **¥14,000**
(税込 ¥15,400)

*セール期間中はご注文混雑が予想され、配送にお時間をいただき場合があります。
 *商品の写真は印刷の関係上、実物とは色彩などが異なる場合があります。

 <p>先端的径 ↑ ↓ □ ○ .028" .028"</p> <p>TOP SELLER</p> <p>超硬チップ</p> <p>30-316C ライトワイヤー (カッター付き)</p> <p>30% OFF</p> <p>¥21,000 → ¥14,700 (税込 ¥16,170)</p> <p>医療機器届出番号 0982X00010000123 一般医療機器・歯科矯正用プライヤ</p>	 <p>先端的径 ↑ ↓ □ ○ .028" .028"</p> <p>超硬チップ</p> <p>30-316T ライトワイヤー</p> <p>30% OFF</p> <p>¥20,000 → ¥14,000 (税込 ¥15,400)</p> <p>医療機器届出番号 0982X00010000123 一般医療機器・歯科矯正用プライヤ</p>	 <p>先端的径 ↑ ↓ □ ○ .028" .028"</p> <p>超硬チップ</p> <p>60-316 ライトワイヤー</p> <p>30% OFF</p> <p>¥16,000 → ¥11,200 (税込 ¥12,320)</p> <p>医療機器届出番号 0982X00010000123 一般医療機器・歯科矯正用プライヤ</p>	 <p>先端的径 ↑ ↓ □ ○ .035" .035"</p> <p>超硬チップ</p> <p>◇0.7mm線まで 使用可</p> <p>60-314TS ワイヤーベンディング</p> <p>30% OFF</p> <p>¥21,000 → ¥14,700 (税込 ¥16,170)</p> <p>医療機器届出番号 0982X00010000127 一般医療機器・歯科矯正用プライヤ</p>
 <p>先端的径 ↑ ↓ □ ○ .028" .028"</p> <p>超硬チップ</p> <p>30-315C ライトワイヤー (カッター付き/ミゾ付き)</p> <p>30% OFF</p> <p>¥21,000 → ¥14,700 (税込 ¥16,170)</p> <p>医療機器届出番号 0982X00010000123 一般医療機器・歯科矯正用プライヤ</p>	 <p>先端的径 ↑ ↓ □ ○ .028" .028"</p> <p>超硬チップ</p> <p>30-315T ライトワイヤー (ミゾ付き)</p> <p>30% OFF</p> <p>¥20,000 → ¥14,000 (税込 ¥15,400)</p> <p>医療機器届出番号 0982X00010000123 一般医療機器・歯科矯正用プライヤ</p>	 <p>先端的径 ↑ ↓ □ ○ .028" .028"</p> <p>超硬チップ</p> <p>60-315 ライトワイヤー (ミゾ付き)</p> <p>30% OFF</p> <p>¥16,000 → ¥11,200 (税込 ¥12,320)</p> <p>医療機器届出番号 0982X00010000123 一般医療機器・歯科矯正用プライヤ</p>	 <p>先端的径 ↑ ↓ □ ○ .040" .040"</p> <p>超硬チップ</p> <p>◇0.9mm線まで ◇オートクレープ 滅菌不可</p> <p>60-315TS クラスA形成鉗子 (超硬付)</p> <p>30% OFF</p> <p>¥20,000 → ¥14,000 (税込 ¥15,400)</p> <p>医療機器届出番号 0982X00010000573 一般医療機器・歯科技工用鉗子</p>
 <p>1.5mm</p> <p>超硬チップ</p> <p>60-303T ツイードアーチ</p> <p>30% OFF</p> <p>¥19,500 → ¥13,650 (税込 ¥15,015)</p> <p>医療機器届出番号 0982X00010000121 一般医療機器・歯科矯正用プライヤ</p>	 <p>1.0mm</p> <p>超硬チップ</p> <p>60-303 ツイードアーチ</p> <p>30% OFF</p> <p>¥16,000 → ¥11,200 (税込 ¥12,320)</p> <p>医療機器届出番号 0982X00010000121 一般医療機器・歯科矯正用プライヤ</p>	 <p>7.0mm</p> <p>60-006 ホローチョップ</p> <p>30% OFF</p> <p>¥16,000 → ¥11,200 (税込 ¥12,320)</p> <p>医療機器届出番号 0982X00010000133 一般医療機器・歯科矯正用プライヤ</p>	 <p>8.0mm</p> <p>*Grooves of .016", .018" and .022"</p> <p>60-223TG アーチフォーミング (ミゾ付き)</p> <p>30% OFF</p> <p>¥21,000 → ¥14,700 (税込 ¥16,170)</p> <p>医療機器届出番号 0982X00010000134 一般医療機器・歯科矯正用プライヤ</p>
 <p>6.0mm</p> <p>30% OFF</p> <p>60-227#F トルキングプライヤ</p> <p>¥17,000 → ¥11,900 (税込 ¥13,090)</p> <p>医療機器届出番号 0982X00010000354 一般医療機器・歯科矯正用プライヤ</p>	 <p>6.0mm</p> <p>30% OFF</p> <p>60-226#M トルキングプライヤ</p> <p>¥17,000 → ¥11,900 (税込 ¥13,090)</p> <p>医療機器届出番号 0982X00010000354 一般医療機器・歯科矯正用プライヤ</p>	 <p>◇60-226#Mと60-227#Fとペアで使用します ①226#Mでワイヤーを把持 ②227#Fを上から被せ、2本でワイヤーを把持 ③227#Fは固定したまま、226#Mを捻る ④先端幅の6mmにトルクが付与できます</p>	 <p>φ1.0</p> <p>◇1.3mm線まで使用可</p> <p>60-009 ヘッドギア</p> <p>30% OFF</p> <p>¥17,000 → ¥11,900 (税込 ¥13,090)</p> <p>医療機器届出番号 0982X00010000125 一般医療機器・歯科矯正用プライヤ</p>
 <p>先端的径 ↑ ↓ □ ○ .040" .040"</p> <p>超硬チップ</p> <p>◇1.2mm線まで 使用可</p> <p>60-314TL ヘビーワイヤーベンディング</p> <p>30% OFF</p> <p>¥23,500 → ¥16,450 (税込 ¥18,095)</p> <p>医療機器届出番号 0982X00010000127 一般医療機器・歯科矯正用プライヤ</p>	 <p>先端的径 ↑ ↓ □ ○ .040" .040"</p> <p>超硬チップ</p> <p>◇1.0mm線まで 使用可</p> <p>60-214T アダムス (ユニバーサル)</p> <p>30% OFF</p> <p>¥18,500 → ¥12,950 (税込 ¥14,245)</p> <p>医療機器届出番号 0982X00010000129 一般医療機器・歯科矯正用プライヤ</p>	 <p>先端的径 ↑ ↓ □ ○ .047" .040"</p> <p>超硬チップ</p> <p>◇1.0mm線まで 使用可</p> <p>60-214TR アダムススプリング フォーミング</p> <p>30% OFF</p> <p>¥18,500 → ¥12,950 (税込 ¥14,245)</p> <p>医療機器届出番号 0982X00010000565 一般医療機器・歯科矯正用プライヤ</p>	 <p>φ0.9 φ0.9 φ1.8 φ1.8</p> <p>60-321 リンガルアーチス ペンディング</p> <p>30% OFF</p> <p>¥17,000 → ¥11,900 (税込 ¥13,090)</p> <p>医療機器届出番号 0982X00010000347 一般医療機器・歯科矯正用プライヤ</p>
 <p>30% OFF</p> <p>60-701 エラスティック セパレーティング</p> <p>¥18,500 → ¥12,950 (税込 ¥14,245)</p> <p>医療機器届出番号 0982X00010000139 一般医療機器・歯科矯正用プライヤ</p> <p>写真提供: 田村真美先生 (白田オーソ株式会社)</p>	 <p>30% OFF</p> <p>60-105 コンパチブルキャップ リムービング</p> <p>¥26,000 → ¥18,200 (税込 ¥20,020)</p> <p>医療機器届出番号 0982X00010000363 一般医療機器・歯科矯正用プライヤ</p> <p>◇バックルチューブ近心の スロットに挿入</p> <p>◇ハンドルをゆっくり握り こみキャップを除去</p>		

*セール期間中はご注文混雑が予想され、配送にお時間をいただき場合があります。
 *商品の写真は印刷の関係上、実物とは色彩などが異なる場合があります。

 <p>TOP SELLER</p> <p>60-104 バンドリムーバー</p> <p>医療機器届出番号 09B2X00010000135 一般医療機器・歯科矯正用プライヤ</p> <p>¥16,000 → ¥11,200 (税込 ¥12,320)</p> <p>30% OFF</p>	 <p>超硬チップ</p> <p>60-104T バンドリムーバー</p> <p>医療機器届出番号 09B2X00010000135 一般医療機器・歯科矯正用プライヤ</p> <p>¥20,000 → ¥14,000 (税込 ¥15,400)</p> <p>30% OFF</p>	 <p>超硬チップ</p> <p>60-104TL バンドリムーバー</p> <p>医療機器届出番号 09B2X00010000135 一般医療機器・歯科矯正用プライヤ</p> <p>¥20,000 → ¥14,000 (税込 ¥15,400)</p> <p>30% OFF</p>	 <p>超硬チップ</p> <p>TS-30 バンドリムーバー</p> <p>医療機器届出番号 09B2X00010000135 一般医療機器・歯科矯正用プライヤ</p> <p>¥16,000 → ¥11,200 (税込 ¥12,320)</p> <p>30% OFF</p>
 <p>60-208 バンドコンタリング</p> <p>医療機器届出番号 09B2X00010000136 一般医療機器・歯科矯正用プライヤ</p> <p>¥16,000 → ¥11,200 (税込 ¥12,320)</p> <p>30% OFF</p>	 <p>60-212 クラウンコンタリング</p> <p>医療機器届出番号 09B2X00010000137 一般医療機器・歯科矯正用プライヤ</p> <p>¥16,000 → ¥11,200 (税込 ¥12,320)</p> <p>30% OFF</p>	 <p>60-317 クラウンコンタリング</p> <p>医療機器届出番号 09B2X00010000138 一般医療機器・歯科矯正用プライヤ</p> <p>¥16,000 → ¥11,200 (税込 ¥12,320)</p> <p>30% OFF</p>	 <p>60-810 バンドプッシャー</p> <p>医療機器届出番号 09B2X00010000211 一般医療機器・歯科矯正用バンドプッシャー</p> <p>¥11,500 → ¥8,050 (税込 ¥8,855)</p> <p>30% OFF</p>
<p>NEW</p>  <p>全長：約129mm</p> <p>60-800 バンドシーター</p> <p>医療機器届出番号 09B2X00010000058 一般医療機器・歯科矯正用バンドプッシャー</p> <p>¥6,000 → ¥4,200 (税込 ¥4,620)</p> <p>30% OFF</p>		 <p>60-810A バンドプッシャー (シリコンハンドル)</p> <p>医療機器届出番号 09B2X00010000078 一般医療機器・歯科矯正用バンドプッシャー</p> <p>¥11,500 → ¥8,050 (税込 ¥8,855)</p> <p>30% OFF</p>	 <p>60-811 バンドプッシャー (三角ハンドル)</p> <p>医療機器届出番号 09B2X00010000211 一般医療機器・歯科矯正用バンドプッシャー</p> <p>¥11,500 → ¥8,050 (税込 ¥8,855)</p> <p>30% OFF</p> <p>ハンドル断面 トライアングル形状</p>
<p>TOP SELLER</p>  <p>超硬チップ</p> <p>P-200 ブラケットリムーバー</p> <p>医療機器届出番号 09B2X00010000049 一般医療機器・歯科矯正用プライヤ</p> <p>¥23,000 → ¥16,100 (税込 ¥17,710)</p> <p>30% OFF</p> <p>◇刃先がブラケット下部と接着歯面の間に入り込みます ◇除去の際の抵抗が少なく、コントロールし易い設計です</p>	<p>NEW</p>  <p>超硬チップ</p> <p>60-335TG ブラケットリムーバー (ストレート)</p> <p>写真提供：藤澤将人先生 (目白ヶ丘デンタルクリニック・矯正歯科)</p> <p>医療機器届出番号 09B2X00010000051 一般医療機器・歯科矯正用プライヤ</p> <p>¥20,000 → ¥14,000 (税込 ¥15,400)</p> <p>30% OFF</p> <p>◇アーチワイヤー装着のまま、ブラケット除去できます ◇先端のスリット部分をワイヤーに合わせ、近遠心に挟み、傾斜させて除去します</p>	 <p>超硬チップ</p> <p>60-335T ブラケットリムーバー (ストレート)</p> <p>医療機器届出番号 09B2X00010000051 一般医療機器・歯科矯正用プライヤ</p> <p>¥20,000 → ¥14,000 (税込 ¥15,400)</p> <p>30% OFF</p>	 <p>超硬チップ</p> <p>TS-25 ブラケットリムーバー (ストレート)</p> <p>医療機器届出番号 09B2X00010000051 一般医療機器・歯科矯正用プライヤ</p> <p>¥16,000 → ¥11,200 (税込 ¥12,320)</p> <p>30% OFF</p>
 <p>全長：約153mm</p> <p>P-500 リンガルブラケットリムーバー</p> <p>医療機器届出番号 09B2X00010000097 一般医療機器・歯科矯正用プライヤ</p> <p>¥25,000 → ¥17,500 (税込 ¥19,250)</p> <p>30% OFF</p>	 <p>超硬チップ</p> <p>60-446 フックコンタリング</p> <p>医療機器届出番号 09B2X00010000154 一般医療機器・歯科矯正用プライヤ</p> <p>¥19,500 → ¥13,650 (税込 ¥15,015)</p> <p>30% OFF</p>	 <p>全長：約162mm</p> <p>P-510 リンガルブラケットリムーバー</p> <p>医療機器届出番号 09B2X00010000064 一般医療機器・歯科矯正用プライヤ</p> <p>¥25,000 → ¥17,500 (税込 ¥19,250)</p> <p>30% OFF</p>	 <p>超硬チップ</p> <p>TS-26 ブラケットリムーバー (アングル)</p> <p>医療機器届出番号 09B2X00010000050 一般医療機器・歯科矯正用プライヤ</p> <p>¥20,000 → ¥14,000 (税込 ¥15,400)</p> <p>30% OFF</p>

*セール期間中はご注文混雑が予想され、配送にお時間をいただき場合があります。
*商品の写真は印刷の関係上、実物とは色彩などが異なる場合があります。

TOP SELLER

超硬チップ



P-210
ボンドリムーバー

30% OFF

¥23,000 → ¥16,100 (税込 ¥17,710)

医療機器届出番号 09B2X00010000153
一般医療機器・歯科矯正用プライヤ

超硬チップ



60-332T
ボンドリムーバー

30% OFF

¥21,000 → ¥14,700 (税込 ¥16,170)

医療機器届出番号 09B2X00010000153
一般医療機器・歯科矯正用プライヤ

超硬チップ

◇隣接面のレジンの除去に使用します



P-700
白歯用リンガルボンドリムーバー

30% OFF

¥23,000 → ¥16,100 (税込 ¥17,710)

医療機器届出番号 09B2X00010000337
一般医療機器・歯科矯正用プライヤ

超硬チップ

◇前歯のレジンの除去に使用します



P-710
前歯用リンガルボンドリムーバー

30% OFF

¥26,000 → ¥18,200 (税込 ¥20,020)

医療機器届出番号 09B2X00010000337
一般医療機器・歯科矯正用プライヤ

◇Positioning Height
3.5mm/4.0mm
4.5mm/5.0mm



60-830
ブーンブラケット
ポジショニングゲージ

30% OFF

¥9,000 → ¥6,300 (税込 ¥6,930)

医療機器届出番号 09B2X00010000141
一般医療機器・歯科矯正用位置測定器具

TASK



TORQUE	SLOT SIZE	.016"	.017"	.018"	.019"	.021"	.022"
0°		○	○	○	○	○	○
7°		×	×	○	×	×	×
12°		×	×	○	×	×	×

60-841
アーチャーレット

30% OFF

¥23,000 → ¥16,100 (税込 ¥17,710)

TASK



WIRES	Stainless Steel	β-チタン
SLOT SIZE		
016"×.016"	犬歯の部分の遠心移動	屈曲不可
018"×.018"	アイデアル (上下歯 予知)	トルク調整、ボウイング調整、ディティリング (ネリ)
016"×.022"	スライディング (下顎)	トルク調整、ボウイング調整、ディティリング
017"×.025"	アイデアル (上下歯 チェアサイド)	アイデアル (上下歯 チェアサイド)、トルク調整等
018"×.025"	アイデアル (上下歯 予知)	アイデアル (上下歯 チェアサイド)
016"×.022" (10°)	スライディング (上顎)	スライディング (上顎)、トルク調整、ディティリング等
017"×.025" (15°)	適応なし	ループカニクス

60-850
リンガルアーチャーレット

30% OFF

¥25,000 → ¥17,500 (税込 ¥19,250)

(※1) 屈曲が困難なケースあり

◇先端がブラケットウイングに収まる設計



60-890
ブラケットセッティング
ツイザー

30% OFF

¥8,500 → ¥5,950 (税込 ¥6,545)

医療機器届出番号 09B2X00010000075
一般医療機器・歯科矯正用プライヤ

◇リバースアクションピンセット
◇ハンドル後部に1.0~5.0mmメモリが付いたブレード付き
→ブラケット圧接、微調整、装着位置の測定に有効



60-815
ブラケットプレッシング
ツイザー

30% OFF

¥8,500 → ¥5,950 (税込 ¥6,545)

医療機器届出番号 09B2X00010000140
一般医療機器・歯科矯正用プライヤ

◇リバースアクションピンセット
◇ハンドル部にブレード付き → ブラケット圧接、微調整に有効
◇先端はバックルチューブスロットに挿入可能



60-824
ブラケットプレッシング
ツイザー

30% OFF

¥11,000 → ¥7,700 (税込 ¥8,470)

医療機器届出番号 09B2X00010000140
一般医療機器・歯科矯正用プライヤ

◇ダイヤモンド粒子が電着しており、しっかりと把持します



ダイヤモンドピンセット

30% OFF

¥8,200 → ¥5,740 (税込 ¥6,314)

医療機器届出番号 09B2X00010000005
一般医療機器・歯科治療用ピンセット

先端部側面



60-101C
リガチャータイニング
(クーンタイプ)

30% OFF

¥22,000 → ¥15,400 (税込 ¥16,940)

医療機器届出番号 09B2X00010000142
一般医療機器・歯科矯正用プライヤ

先端部側面



60-102
リガチャータイニング

30% OFF

¥21,000 → ¥14,700 (税込 ¥16,170)

医療機器届出番号 09B2X00010000142
一般医療機器・歯科矯正用プライヤ



60-816
リガチャーディレクター

30% OFF

¥5,000 → ¥3,500 (税込 ¥3,850)

医療機器届出番号 09B2X00010000212
一般医療機器・歯科矯正用結束器

◇ハンドル部にピンが付いています



60-817
リガッティング
& ディレクター

30% OFF

¥6,800 → ¥4,760 (税込 ¥5,236)

医療機器届出番号 09B2X00010000148
一般医療機器・歯科矯正用結束器



60-817N
リガッティング
& ディレクター (ピン無し)

30% OFF

¥6,800 → ¥4,760 (税込 ¥5,236)

医療機器届出番号 09B2X00010000148
一般医療機器・歯科矯正用結束器



60-818
両頭リガチャーディレクター

30% OFF

¥6,300 → ¥4,410 (税込 ¥4,851)

医療機器届出番号 09B2X00010000212
一般医療機器・歯科矯正用結束器



60-819
片頭リガチャーディレクター

30% OFF

¥5,300 → ¥3,710 (税込 ¥4,081)

医療機器届出番号 09B2X00010000212
一般医療機器・歯科矯正用結束器



60-823
リガチャーディレクター

30% OFF

¥5,000 → ¥3,500 (税込 ¥3,850)

医療機器届出番号 09B2X00010000212
一般医療機器・歯科矯正用結束器

◇両先端に滑り止め加工を施しており、リガチャーをしっかりと押込みます
◇探針形状の先端は、セルフライゲーション開閉にも使用可能です



60-827
ブラケットオープナー

30% OFF

¥8,000 → ¥5,600 (税込 ¥6,160)

医療機器届出番号 09B2X00010000375
一般医療機器・歯科矯正用結束器

◇ダイヤモンド粒子を先端の全面に電着
◇滑りにくく、しっかりと押し込みます



**SHダイヤモンド
リガチャーディレクター**

30% OFF

¥6,600 → ¥4,620 (税込 ¥5,082)

医療機器届出番号 09B2X00010000212
一般医療機器・歯科矯正用結束器

*セール期間中はご注文混雑が予想され、配送にお時間をいただき場合があります。
 *商品の写真は印刷の関係上、実物とは色彩などが異なる場合があります。



TOP SELLER

N-215
マチュアタイプ

医療機器届出番号 09B2X00010000073
一般医療機器・持針器

¥15,500 → **¥10,850**
(税込 ¥11,935)

30% OFF



TOP SELLER

60-216
エラスティックプレーシング
(フック付き)

医療機器届出番号 09B2X00010000144
一般医療機器・歯科矯正用プライヤ

¥16,000 → **¥11,200**
(税込 ¥12,320)

30% OFF



◇先端部：
φ0.6~1.0mm

◇側面部：
φ1.0~1.2mm

フラットカッターによるカッティング

切断面の比較

フラットカッター ワイヤニッパー

フラットカッター

医療機器届出番号 09B2X00010000102
一般医療機器・歯科技工用鉗子

¥15,000 → **¥10,500**
(税込 ¥11,550)

30% OFF



TOP SELLER

60-218
エラスティックプレーシング

医療機器届出番号 09B2X00010000144
一般医療機器・歯科矯正用プライヤ

¥11,000 → **¥7,700**
(税込 ¥8,470)

30% OFF

N-801
モスキート (直)

¥11,000 → **¥7,700**
(税込 ¥8,470)

N-802
モスキート (曲)

¥11,000 → **¥7,700**
(税込 ¥8,470)



60-004
パワーカッター

医療機器届出番号 09B2X00010000100
一般医療機器・歯科技工用鉗子

¥12,000 → **¥8,400**
(税込 ¥9,880)

30% OFF

◇1.5mm線まで使用可

金冠バサミ

各 ¥9,000 → **各 ¥6,300**
(税込 各 ¥6,930)

30% OFF

#S-10 (直)

医療機器届出番号 09B2X00010000025
一般医療機器・歯科用金冠はさみ

#S-11 (曲) 全長：112mm

#S-210 (直)

#S-211 (曲) 全長：112mm

#S-611 (曲) 全長：91mm

オートクレーブ
滅菌不可

金冠バサミ (ステンレス製)

各 ¥9,000 → **各 ¥6,300**
(税込 各 ¥6,930)

30% OFF

#S-510 (直) SS

#S-511 (曲) SS 全長：105mm

医療機器届出番号 09B2X00010000025
一般医療機器・歯科用金冠はさみ

*超音波洗浄、乾熱滅菌、紫外線殺菌灯はお避けください。



リップワイダー #M-2 (2個入)

医療機器届出番号 27B2X00268000008
一般医療機器・歯科用開口器

¥8,000 → **¥5,600**
(税込 ¥6,160)

30% OFF

リップワイダー #S-2 (2個入)

医療機器届出番号 27B2X00268000008
一般医療機器・歯科用開口器

¥8,000 → **¥5,600**
(税込 ¥6,160)

30% OFF

*超音波洗浄、乾熱滅菌、紫外線殺菌灯はお避けください。



片頭リトラクター #M (2個入)

医療機器届出番号 27B2X00268000008
一般医療機器・歯科用開口器

¥4,200 → **¥2,940**
(税込 ¥3,234)

30% OFF

片頭リトラクター #S (2個入)

医療機器届出番号 27B2X00268000008
一般医療機器・歯科用開口器

¥4,200 → **¥2,940**
(税込 ¥3,234)

30% OFF

口腔内撮影用ミラー (ステンレス製)

各 ¥11,000 → **各 ¥7,700**
(税込 各 ¥8,470)

30% OFF

◇ステンレス製
◇表面反射式
◇片面ミラー面
◇厚さ：1.2mm
◇反射率：65%
◇布ケース付き

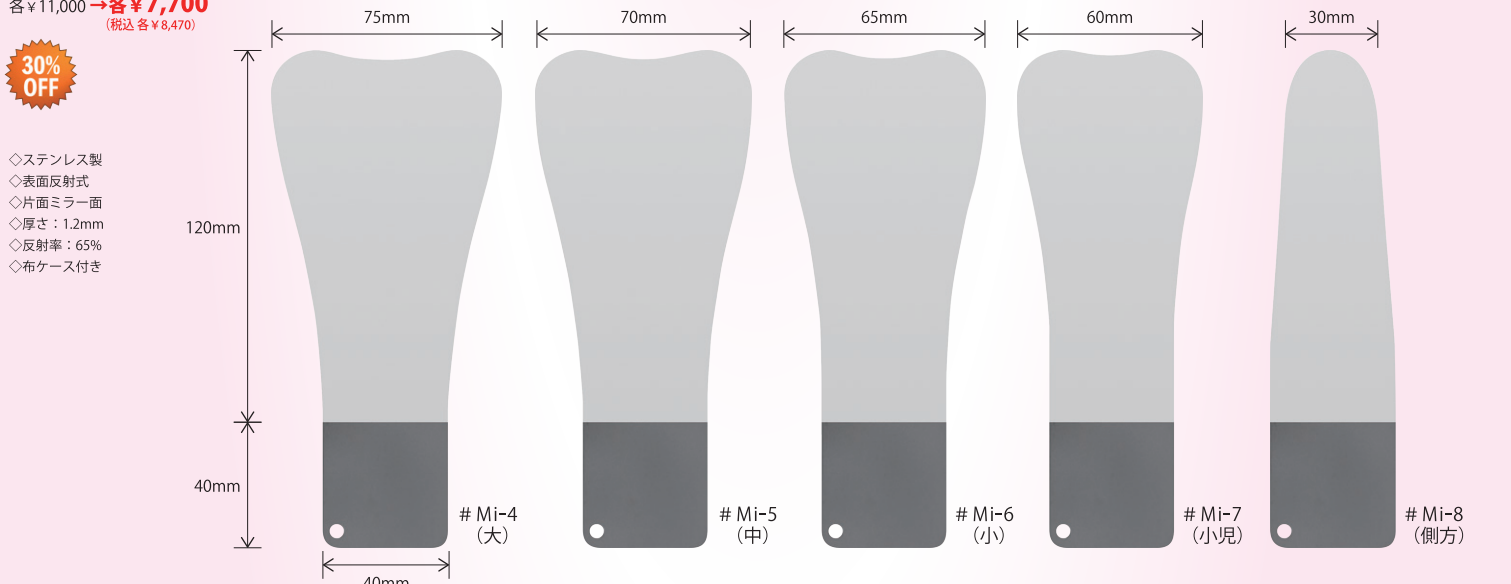

Mi-4 (大) 75mm

Mi-5 (中) 70mm

Mi-6 (小) 65mm

Mi-7 (小児) 60mm

Mi-8 (側方) 30mm

120mm

40mm

40mm

医療機器届出番号 09B2X00010000334
一般医療機器・歯鏡

*セール期間中はご注文混雑が予想され、配送にお時間をいただき場合があります。
*商品の写真は印刷の関係上、実物とは色彩などが異なる場合があります。

タスクリーン
(タンパク分解・防錆 洗浄剤)

30% OFF

¥6,800 → ¥4,760
(税込 ¥5,236)

- ◇内容量：顆粒タイプ 500g
- ◇付属品：5g 計量スプーン
- ◇主成分：オキシドール成分・酵素・非イオン界面活性剤
カルボン酸・金属封鎖剤 ほか



◇使用方法 (洗浄・滅菌の流れ)

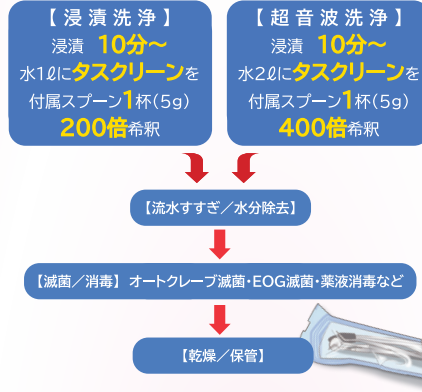

- ◇器具・器材をご使用後に直ちに洗浄することをおすすめします。
- ◇器具・器材の汚れ具合によって洗浄時間を調整してください。
- ◇洗浄液は1日に1回の頻度で交換をしてください。

汚染血液による除タンパク効果試験結果
(北里環境科学センターにて)

浸漬洗浄 10分 (200倍希釈液) … 98.3%除去
超音波洗浄 10分 (400倍希釈液) … 99.1%除去

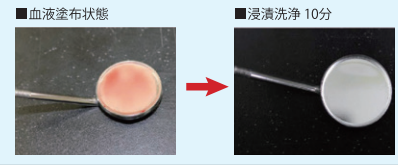

24 時間浸漬 腐食試験結果
(神奈川県産業技術センターにて)

スチールバー、ミラー、ステンレス、
パキュム、合成樹脂、シリコン、プラスチック

→ 24 時間浸漬で変化なし

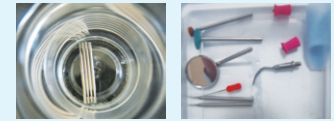

ナノクイック
(弱酸性次亜塩素酸ナノ洗浄液)

30% OFF

400cc ¥3,700 → ¥2,590 (税込 ¥2,849)
1L ¥5,700 → ¥3,990 (税込 ¥4,389)
4L ¥21,000 → ¥14,700 (税込 ¥16,170)
5L ¥26,000 → ¥18,200 (税込 ¥20,020)

◇商品の詳細および使用方法の動画



- ◇芽胞 (約8,300万個) に対して10秒で除去率99.9% (公的第三者機関調べ)
- ◇除菌、洗浄、消臭の3つの効果
- ◇除菌、洗浄が難しいアイテムに使用できます



<使用例①> ナノクイックを満遍なくスプレー噴霧し、1分後に水洗。

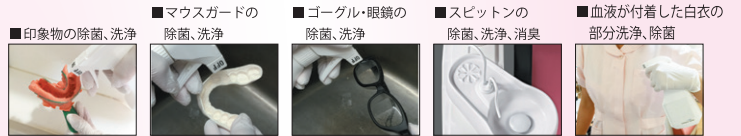

<使用例②> マイクロファイバーなどの柔らかい布にナノクイックをスプレー噴霧して、清拭。



<ATP測定結果>

ATP測定結果	ATP測定結果	ATP測定結果	ATP測定結果
ATP測定結果	ATP測定結果	ATP測定結果	ATP測定結果
ATP測定結果	ATP測定結果	ATP測定結果	ATP測定結果
ATP測定結果	ATP測定結果	ATP測定結果	ATP測定結果

カラス型石膏鉗子

30% OFF

各 ¥16,000 → 各 ¥11,200
(税込 各 ¥12,320)



- ◇ジョイント部にバネを内蔵しています
- ◇刃先が35° 曲がっていて、肘を上げずに作業ができます
- ◇ハンドルカバーが付いていて握り易くなっています

石膏トリム鉗子

30% OFF

各 ¥16,000 → 各 ¥11,200
(税込 各 ¥12,320)

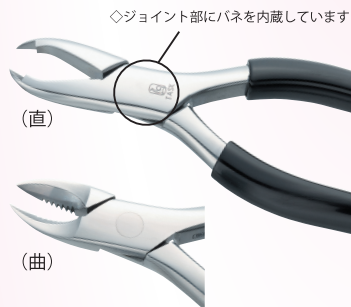

- ◇ジョイント部にバネを内蔵しています
- ◇ハンドルカバーが付いていて握り易くなっています



- ◇ハンドルを必要以上に広げることや落下などの強い衝撃を与えると、内蔵式バネに無理な負荷が掛かり、バネが破損する原因となります。

医療機器届出番号 0982X0010000105
一般医療機器・歯科技工用鉗子

プレイヤーケース (布製)
#L

30% OFF

¥12,000 → ¥8,400
(税込 ¥9,240)

- ◇プレイヤー収納ポケットが10箇所あります
- ◇ノギスやディレクター収納のポケットも付いています



プレイヤースタンド

¥4,400 → ¥3,080
(税込 ¥3,388)

30% OFF

- ◇6〜7本程度掛けることができます
- ◇サイズ：H128 × D80 × W80mm

ノギス (15cm)

¥19,000 → ¥13,300
(税込 ¥14,630)

30% OFF



*セール期間中はご注文混雑が予想され、配送にお時間をいただき場合があります。
*商品の写真は印刷の関係上、実物とは色彩などが異なる場合があります。

NEW

◇鍵穴状にカットすることができます
◇届出でアンフィットをリカバリするとき有効です
(リンガルボタンとエラストティックの組み合わせ)

30% OFF

60-736
アライナープライヤー

¥20,000 → ¥14,000
(税込 ¥15,400)

医療機器届出番号 0982X00010000362
一般医療機器・歯科矯正用プライヤー

TASK-STR 50VT

ストリッピングコントラアングル

¥42,000 → ¥29,400
(税込 ¥32,340)

- ◇IPR専用コントラアングル
- ◇上下運動タイプ (減速比 4 : 1)
- ◇ストローク幅: 1.3mm
- ◇毎分回転数限度: 6,000rpm以下
- *注水およびライト付きではありません。

<使用例>

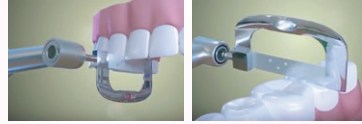

<使用上の注意>

- ◇ナット部がきちんと締め付けられていることをご確認ください。
- ◇落下などの強い衝撃はヘッド部の故障の原因となります。
- ◇ナット部を外すことでヘッド部とシース部に分解ができます。

*組立方法

- ①ヘッド部の内部ギア突起部をチップ接続口の凹部分に合わせる。
- ②ヘッド部とシース部の凹凸を噛み合わせる (図1参照)
- ③ナット部を締める

◇ご使用毎に必ず洗浄、注油、滅菌を行ってください。

*注油方法

- ①市販のハンドピーススプレーをモーター接続口から約2秒間スプレー。
- ②ヘッド部の先端から汚れがなくなるまで約2秒間のスプレー注油を繰り返す。
- ③注油後は暫くの間、垂直に立てて内部の余分なオイルを抜く。

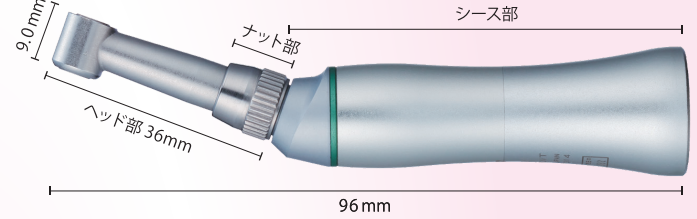
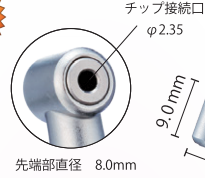

<図1>



<分解図>

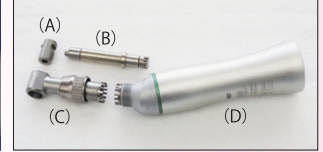

- (A) チップ接続口
- (B) ヘッド部の内部ギア
- (C) ヘッド部およびナット部
- (D) シース部

医療機器認証番号 225ALB2X00008000
特定保守管理医療機器
ストレート・ギアードアングルハンドピース

◇リンガルボタンなどの装着スペースを作ります。

30% OFF

60-731
アライナープライヤー

¥20,000 → ¥14,000
(税込 ¥15,400)

医療機器届出番号 0982X00010000362
一般医療機器・歯科矯正用プライヤー

◇水平的なくぼみを付与します。

30% OFF

60-732
アライナープライヤー

¥20,000 → ¥14,000
(税込 ¥15,400)

医療機器届出番号 0982X00010000362
一般医療機器・歯科矯正用プライヤー

◇垂直的なくぼみを付与します。

30% OFF

60-733
アライナープライヤー

¥20,000 → ¥14,000
(税込 ¥15,400)

医療機器届出番号 0982X00010000362
一般医療機器・歯科矯正用プライヤー

◇エラストティック取付けの穴を作ります。

30% OFF

60-734
アライナープライヤー

¥20,000 → ¥14,000
(税込 ¥15,400)

医療機器届出番号 0982X00010000362
一般医療機器・歯科矯正用プライヤー

◇1mm径の円形のくぼみを付与します。

30% OFF

60-735
アライナープライヤー

¥20,000 → ¥14,000
(税込 ¥15,400)

医療機器届出番号 0982X00010000362
一般医療機器・歯科矯正用プライヤー

オートストリッピングパー
スターセット/片面Lセット/片面Rセット

各 ¥16,500 → 各 ¥11,550
(税込 各 ¥12,705)

30% OFF

オートストリッピングパー (補充用)
両面タイプ/片面Lセット/片面Rセット

各 ¥10,000 → 各 ¥7,000
(税込 各 ¥7,700)

30% OFF

- ◇ブレード部分表面には、ダイヤモンド粒子をコーティング
- ◇ブレード部分の留め金は脱落防止のため、堅牢な設計

- *歯間部にブレード部分が入る隙間がある場合にご使用ください。ブレード部分はノコギリ刃状ではありません。
- *ブレード部分の厚さが、削合量 (削合幅) ではありません。スペースの測定には『オートストリッピングゲージ』をご使用ください。

●両面タイプ (5種類)

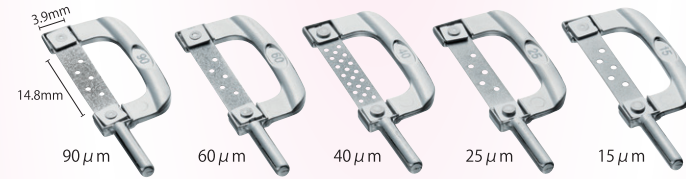

●片面 L タイプ (5種類)



●片面 R タイプ (5種類)



規格	標準価格	厚さ
スターセット (両面タイプ 各1入)	¥16,500	
両面 15 μm (3枚入)	¥10,000	0.08mm
両面 25 μm (3枚入)	¥10,000	0.12mm
両面 40 μm (3枚入)	¥10,000	0.15mm
両面 60 μm (3枚入)	¥10,000	0.19mm
両面 90 μm (3枚入)	¥10,000	0.29mm

規格	標準価格	厚さ
片面 L セット (片面Lタイプ 各1入)	¥16,500	
片面 L 15 μm (3枚入)	¥10,000	0.06mm
片面 L 25 μm (3枚入)	¥10,000	0.08mm
片面 L 40 μm (3枚入)	¥10,000	0.10mm
片面 L 60 μm (3枚入)	¥10,000	0.14mm
片面 L 90 μm (3枚入)	¥10,000	0.17mm

規格	標準価格	厚さ
片面 R セット (片面Rタイプ 各1入)	¥16,500	
片面 R 15 μm (3枚入)	¥10,000	0.06mm
片面 R 25 μm (3枚入)	¥10,000	0.08mm
片面 R 40 μm (3枚入)	¥10,000	0.10mm
片面 R 60 μm (3枚入)	¥10,000	0.14mm
片面 R 90 μm (3枚入)	¥10,000	0.17mm

オートストリッピング
パースタンド (15本立)

¥8,000 → ¥5,600
(税込 ¥6,160)

30% OFF

<収納例>

*サイズ (蓋を閉じた状態)
D 50mm × W 50mm × H 45mm

オートストリッピングゲージ

¥10,000 → ¥7,000
(税込 ¥7,700)

30% OFF

◇厚さは6種類
0.1mm/0.2mm/0.25mm
0.3mm/0.4mm/0.5mm

医療機器届出番号 0982X00010000365
一般医療機器・歯科研削用ストリップ

*セール期間中はご注文混雑が予想され、配送にお時間をいただき場合があります。
*商品の写真は印刷の関係上、実物とは色彩などが異なる場合があります。

ダイヤモンド 抜歯鉗子

各¥30,000

↓
各¥21,000
(税込 各¥23,100)

30%
OFF

使用部位

	小白歯	大白歯	残根
上顎	#4	#10S	#69
下顎		#27	

◇EXTRACTION FORCEPS◇
しっかりと掴めて、滑りにくい、ダイヤモンド抜歯鉗子



DIAMOND COATED

#4 上下顎兼用小白歯

◇ダイヤモンド粒子を先端内側に電着してありますから、滑りにくく、しっかりと把持できます。

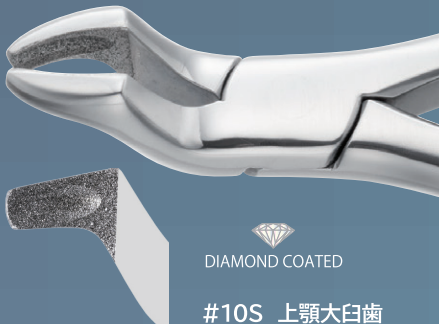

DIAMOND COATED

#10S 上顎大白歯

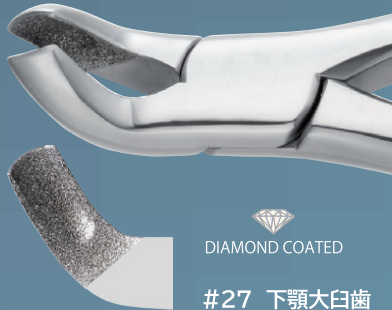

DIAMOND COATED

#27 下顎大白歯



DIAMOND COATED

#69 上下顎兼用残根

医療機器届出番号 09B2X00010000199
一般医療機器 抜歯用鉗子

ダイヤモンド 乳歯鉗子

各¥30,000

↓
各¥21,000
(税込 各¥23,100)

30%
OFF

使用部位

	乳白歯	残根
上顎	#10S	#4
下顎	#27	

◇CHILDREN'S FORCEPS◇
乳歯用 ダイヤモンド鉗子



DIAMOND COATED

#4 上下顎兼用乳白歯

◇ダイヤモンド粒子を先端内側に電着してありますから、滑りにくく、しっかりと把持できます。



DIAMOND COATED

#10S 上顎乳白歯



DIAMOND COATED

#27 下顎乳白歯



DIAMOND COATED

#69 上下顎兼用残根

医療機器届出番号 09B2X00010000045
一般医療機器 抜歯用鉗子



2025 さくらセール FAXご注文書

(コピーしてお使いください)

ご注文日: 年 月 日

*本セール対象品の一部に入荷遅れが発生しており、ご注文品の配送にお時間が掛かる場合があります。ご不便、ご迷惑をお掛けいたします。

ご注文受付 : 2025年5月30日(金)まで

FAX 03-5615-8837

◇ご請求先(お届け先) *ご請求先の名称をご登録の名称となります。

(弊社記入欄)お客様コード

名称(※必須) :

ご住所(※必須) : 〒 -

TEL(※必須) :

FAX :

ご担当者様名 :

◇お届け先 *上記ご請求先と異なる場合のみご記入ください

*納品書の送付先ついて : ご請求先とお届け先が別々の場合、下記にご記入いただいたお届け先へお送りいたします。

名称(※必須) :

ご住所(※必須) : 〒 -

TEL(※必須) :

FAX :

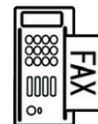

03-5615-8837

	品番	商品名 (品番が無い場合、必ずご記入ください)	数量	備考欄
記入例	30-604WK	ピン&リガチャーカッター	3	
	-----	フラットカッター	1	
	-----	口腔内撮影用ミラー Mi-7(小児)	2	
1				
2				
3				
4				
5				
6				
7				
8				
9				
10				
11				
12				
13				
14				
15				

株式会社タスク

〒112-0001

東京都文京区白山2-38-14 白山CTビル5F

TEL : 03-5615-8827 FAX : 03-5615-8837

https://task-ortho-inc.net

1回のご注文につき、ご注文合計金額が5,000円(税別)以上の場合には送料無料となります。
5,000円(税別)未満の場合には別途送料をご負担いただきます。予めご了承ください。
各地域への送料の詳細は、弊社ウェブサイトをご参照ください。

*表示価格は2025年3月現在のものです。消費税は含まれておりません。
*商品写真は印刷の関係上、現物と色彩が異なる場合があります。
*表示の商品全長は、現物と誤差がある場合があります。
*商品のデザイン及び仕様は、予告なく変更する場合があります。